

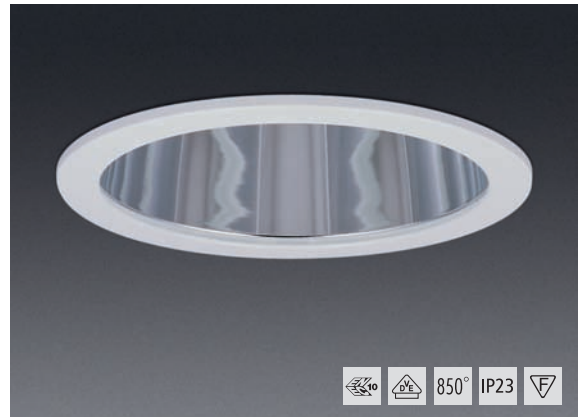

DL 255 modular – vertikale Lampenstellung

Rundes modulares Einbau-Downlight für TC-TEL / TC-TELI / TC-QELI Lampen

Rundes modulares Einbau-Downlight für TC-TEL / TC-TELI / TC-QELI Lampen, vertikale Lampenstellung. Blending aus Druckguß, weiß pulverbeschichtet, werkzeuglos austauschbar. Befestigung des Blendingrings mittels Bajonettverschluß. Externe modulare Versorgungseinheit werkzeuglos austauschbar. Leuchtgehäuse aus galvanisch verzinktem Stahlblech. Reflektor aus Reinstaluminium, vakuumbedampft, hochglänzend. Eine nachträgliche Ausstattung der Leuchte mit Dekorgläsern ist werkzeuglos möglich. Max. Gewicht: 2,2 kg



Ausführung	EVG	EVG analog dimmbar (1-10V)	EVG digital dimmbar (DALI)	Durchmesser	Deckenausschnitt	Einbautiefe	Fassung
TC-TEL 42 W	255.31.42.63	255.31.42.64	255.31.42.66	255 mm	238 mm	300 mm	GX24q
TC-TEL 57 W	255.31.57.63	255.31.57.64	255.31.57.66	255 mm	238 mm	300 mm	GX24q
TC-TELI 60 W	255.31.60.63			255 mm	238 mm	300 mm	GX24q
TC-TELI 85 W	255.31.85.63			255 mm	238 mm	300 mm	GX24q

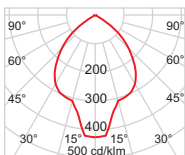
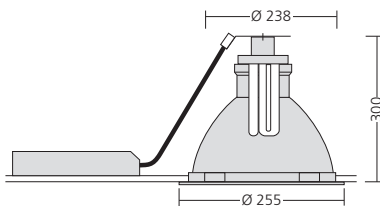

TC-TEL 57 W
 Halbstreuwinkel 2 x 39°
 Abschirmwinkel 38°
 Grenzausstrahlwinkel/1000 cd/m² 55°
 Wirkungsgrad 68%

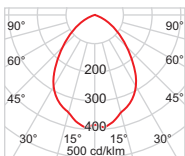

TC-TELI 85 W
 Halbstreuwinkel 2 x 40°
 Abschirmwinkel 31°
 Grenzausstrahlwinkel/1000 cd/m² 85°
 Wirkungsgrad 76%

Zubehör (bitte extra bestellen!)

Modulplatte Modul 100	255.0320
MFD-Verstärkungsplatte	255.1320
Ausgleichsring	255.2010
Einputzring	255.2020
Ring für Halbeinbau (25 mm)	255.2025
Notlichtfassung, für 1-lampig	255.0531
Notlichtbausatz 1h*	255.0901
Notlichtbausatz 3h*	255.0900
Ring chrom	255.3020
Ring edelstahl-optik	255.3220
Ring Sonderfarbe	255.3090

* LED beigelegt, auf Wunsch kann ein Einbau durch uns erfolgen

Dekore (Eine ausführliche Dekorbeschreibung finden Sie auf den Seiten 381 bis 387!)



255.900 / 255.928



255.901 / 255.912



255.952



255.925



255.937



255.935

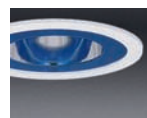

255.930



255.932



255.939



255.903



255.904



255.909



255.922



255.923



255.934



DL 255 modular

Rundes modulares Einbau-Downlight für TC-DEL / TC-TEL Lampen

Rundes modulares Einbau-Downlight für TC-DEL / TC-TEL Lampen. Blendingring aus Druckguß, weiß pulverbeschichtet, werkzeuglos austauschbar. Befestigung des Blendingringes mittels Bajonettverschluß. Externe modulare Versorgungseinheit werkzeuglos austauschbar. Leuchtgehäuse aus galvanisch verzinktem Stahlblech. Reflektor aus Reinstaluminium, vakuumbedampft, hochglänzend. Entblendet nach DIN EN 12464-1. Eine nachträgliche Ausstattung der Leuchte mit Dekorgläsern ist werkzeuglos möglich. Max. Gewicht: 1,8 kg

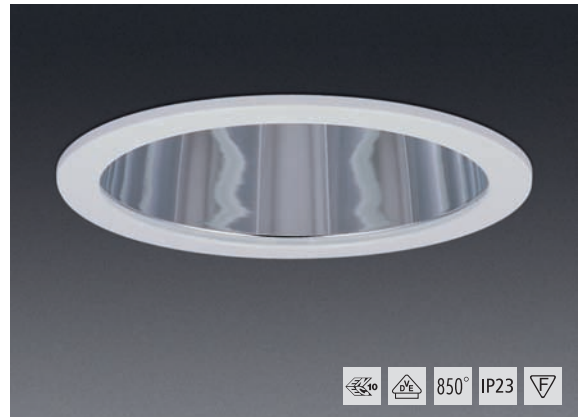

Ausführung	EVG	EVG analog dimmbar (1-10V)	EVG digital dimmbar (DALI)	Durchmesser	Deckenausschnitt	Einbautiefe	Fassung
TC-DEL / TC-TEL 26 W	255.51.26.53	255.51.26.54	255.51.26.56	255 mm	238 mm	165 mm	G24q
TC-TEL 32 W	255.51.32.63	255.51.32.64	255.51.32.66	255 mm	238 mm	165 mm	GX24q
TC-TEL 42 W	255.51.42.63	255.51.42.64	255.51.42.66	255 mm	238 mm	165 mm	GX24q
TC-DEL / TC-TEL 2 x 18 W	255.52.18.53	255.52.18.54	255.52.18.56	255 mm	238 mm	165 mm	G24q
TC-DEL / TC-TEL 2 x 26 W	255.52.26.53	255.52.26.54	255.52.26.56	255 mm	238 mm	165 mm	G24q
TC-TEL 2 x 32 W	255.52.32.63	255.52.32.64	255.52.32.66	255 mm	238 mm	165 mm	GX24q

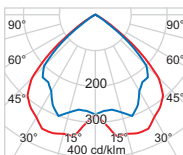
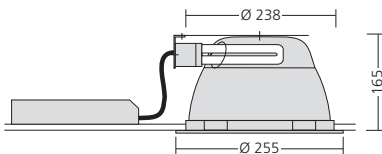

TC-DEL 2 x 26 W
 Halbstreuwinkel 2 x 48°
 Abschirmwinkel 31°
 Grenzausstrahlwinkel/1000 cd/m² 60°
 Wirkungsgrad 78%

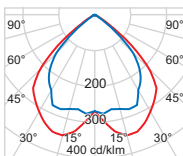

TC-TEL 2 x 32 W
 Halbstreuwinkel 2 x 48°
 Abschirmwinkel 31°
 Grenzausstrahlwinkel/1000 cd/m² 60°
 Wirkungsgrad 68%

Zubehör (bitte extra bestellen!)

Modulplatte Modul 100	255.0320
MFD-Verstärkungsplatte	255.1320
Ausgleichsring	255.2010
Einputzring	255.2020
Ring für Halbeinbau (25 mm)	255.2025
Betoneingießtopf	255.2035
Lichtdicht-Modul	255.4001
Notlichtfassung, für 1-lampig	255.0551
Notlichtfassung, für 2-lampig	255.0552
Notlichtbausatz 1h*	255.0901
Notlichtbausatz 3h*	255.0900
Ring chrom	255.3020
Ring edelstahl-optik	255.3220
Ring Sonderfarbe	255.3090

* LED beigelegt, auf Wunsch kann ein Einbau durch uns erfolgen

Dekore (Eine ausführliche Dekorbeschreibung finden Sie auf den Seiten 381 bis 387!)



255.900 / 255.928



255.901 / 255.912



255.952



255.925



255.937



255.935

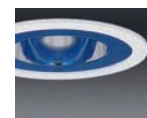

255.930



255.932



255.939



255.903



255.904



255.909



255.922



255.923



255.934



DL 255 modular – Kreuzraster

Rundes modulares Einbau-Downlight für TC-DEL / TC-TEL Lampen

Rundes modulares Einbau-Downlight für TC-DEL / TC-TEL Lampen. Blendingring aus Druckguß, weiß pulverbeschichtet, werkzeuglos austauschbar. Befestigung des Blendingringes mittels Bajonettverschluß. Externe modulare Versorgungseinheit werkzeuglos austauschbar. Leuchtgehäuse aus galvanisch verzinktem Stahlblech. Reflektor aus Reinstaluminium, vakuumbedampft, hochglänzend mit Kreuzraster. Entblendet nach DIN EN 12464-1. Eine nachträgliche Ausstattung der Leuchte mit Dekorgläsern ist werkzeuglos möglich. Max. Gewicht: 1,9 kg

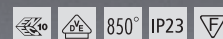

Ausführung	EVG	EVG analog dimmbar (1-10V)	EVG digital dimmbar (DALI)	Durchmesser	Deckenausschnitt	Einbautiefe	Fassung
TC-DEL / TC-TEL 26 W	255.41.26.53	255.41.26.54	255.41.26.56	255 mm	238 mm	165 mm	G24q
TC-TEL 32 W	255.41.32.63	255.41.32.64	255.41.32.66	255 mm	238 mm	165 mm	GX24q
TC-TEL 42 W	255.41.42.63	255.41.42.64	255.41.42.66	255 mm	238 mm	165 mm	GX24q
TC-DEL / TC-TEL 2 x 18 W	255.42.18.53	255.42.18.54	255.42.18.56	255 mm	238 mm	165 mm	G24q
TC-DEL / TC-TEL 2 x 26 W	255.42.26.53	255.42.26.54	255.42.26.56	255 mm	238 mm	165 mm	G24q
TC-TEL 2 x 32 W	255.42.32.63	255.42.32.64	255.42.32.66	255 mm	238 mm	165 mm	GX24q

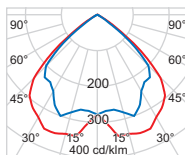
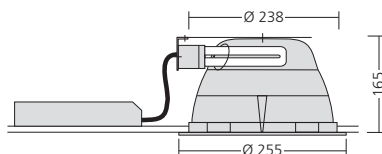

TC-DEL 2 x 26 W
 Halbstreuwinkel 2 x 43°
 Abschirmwinkel 35°
 Grenzausstrahlwinkel/1000 cd/m² 60°
 Wirkungsgrad 60%

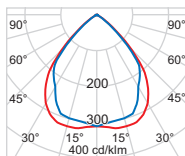

TC-TEL 2 x 32 W
 Halbstreuwinkel 2 x 43°
 Abschirmwinkel 35°
 Grenzausstrahlwinkel/1000 cd/m² 60°
 Wirkungsgrad 57%

Zubehör (bitte extra bestellen!)

Modulplatte Modul 100	255.0320
MFD-Verstärkungsplatte	255.1320
Ausgleichsring	255.2010
Einputzring	255.2020
Ring für Halbeinbau (25 mm)	255.2025
Betoneingießtopf	255.2035
Lichtdicht-Modul	255.4001
Notlichtfassung, für 1-lampig	255.0541
Notlichtfassung, für 2-lampig	255.0542
Notlichtbausatz 1h*	255.0901
Notlichtbausatz 3h*	255.0900
Ring chrom	255.3020
Ring edelstahl-optik	255.3220
Ring Sonderfarbe	255.3090

* LED beigelegt, auf Wunsch kann ein Einbau durch uns erfolgen

Dekore (Eine ausführliche Dekorbeschreibung finden Sie auf den Seiten 381 bis 387!)



255.901 / 255.912



DL 255 modular – Radialspiegelraster

Rundes modulares Einbau-Downlight für TC-DEL / TC-TEL Lampen

Rundes modulares Einbau-Downlight für TC-DEL / TC-TEL Lampen. Blending aus Druckguß, weiß pulverbeschichtet, werkzeuglos austauschbar. Befestigung des Blendingrings mittels Bajonettverschluß. Externe Versorgungseinheit. Leuchtgehäuse aus galvanisch verzinktem Stahlblech. Reflektor aus Reinstaluminium, vakuumbedampft, hochglänzend mit Radialspiegelraster. Entblendet nach DIN EN 12464-1. Eine nachträgliche Ausstattung der Leuchte mit Dekorgläsern ist werkzeuglos möglich. Max. Gewicht: 1,9 kg

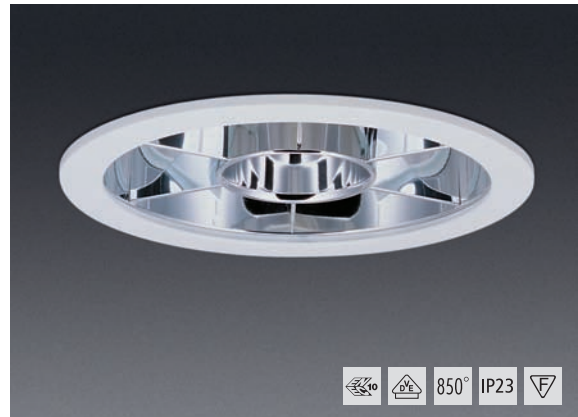

Ausführung	EVG	EVG analog dimmbar (1-10V)	EVG digital dimmbar (DALI)	Durchmesser	Deckenausschnitt	Einbautiefe	Fassung
TC-DEL / TC-TEL 26 W	255.81.26.53	255.81.26.54	255.81.26.56	255 mm	238 mm	165 mm	G24q
TC-TEL 32 W	255.81.32.63	255.81.32.64	255.81.32.66	255 mm	238 mm	165 mm	GX24q
TC-TEL 42 W	255.81.42.63	255.81.42.64	255.81.42.66	255 mm	238 mm	165 mm	GX24q
TC-DEL / TC-TEL 2 x 18 W	255.82.18.53	255.82.18.54	255.82.18.56	255 mm	238 mm	165 mm	G24q
TC-DEL / TC-TEL 2 x 26 W	255.82.26.53	255.82.26.54	255.82.26.56	255 mm	238 mm	165 mm	G24q
TC-TEL 2 x 32 W	255.82.32.63	255.82.32.64	255.82.32.66	255 mm	238 mm	165 mm	GX24q

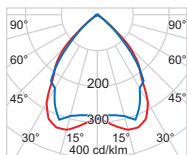
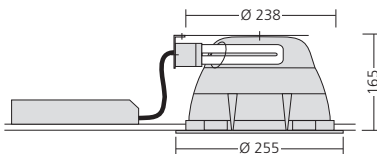

TC-DEL 2 x 26 W
 Halbstreuwinkel 2 x 41°
 Abschirmwinkel 43°
 Grenzausstrahlwinkel/1000 cd/m² 55°
 Wirkungsgrad 57%

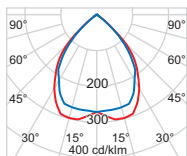

TC-TEL 2 x 32 W
 Halbstreuwinkel 2 x 42°
 Abschirmwinkel 43°
 Grenzausstrahlwinkel/1000 cd/m² 55°
 Wirkungsgrad 49%

Zubehör (bitte extra bestellen!)

Modulplatte Modul 100	255.0320
MFD-Verstärkungsplatte	255.1320
Ausgleichsring	255.2010
Einputzring	255.2020
Ring für Halbeinbau (25 mm)	255.2025
Betoneingießtopf	255.2035
Lichtdicht-Modul	255.4001
Notlichtfassung, für 1-lampig	255.0541
Notlichtfassung, für 2-lampig	255.0542
Notlichtbausatz 1h*	255.0901
Notlichtbausatz 3h*	255.0900
Ring chrom	255.3020
Ring edelstahl-optik	255.3220
Ring Sonderfarbe	255.3090

* LED beigelegt, auf Wunsch kann ein Einbau durch uns erfolgen

Dekore (Eine ausführliche Dekorbeschreibung finden Sie auf den Seiten 381 bis 387!)



255.901 / 255.912



DL 255 modular – Einbautiefe 135 mm

Rundes modulares Einbau-Downlight für TC-DEL / TC-TEL Lampen

Rundes modulares Einbau-Downlight für TC-DEL / TC-TEL Lampen mit reduzierter Bauhöhe. Blending aus Druckguß, weiß pulverbeschichtet, werkzeuglos austauschbar. Befestigung des Blendinges mittels Bajonettverschluß. Externe modulare Versorgungseinheit werkzeuglos austauschbar. Leuchtgehäuse aus galvanisch verzinktem Stahlblech. Reflektor aus Reinstaluminium, vakuumbedampft, hochglänzend. Entblendet nach DIN EN 12464-1. Eine nachträgliche Ausstattung der Leuchte mit Dekorgläsern ist werkzeuglos möglich.
Max. Gewicht: 1,8 kg

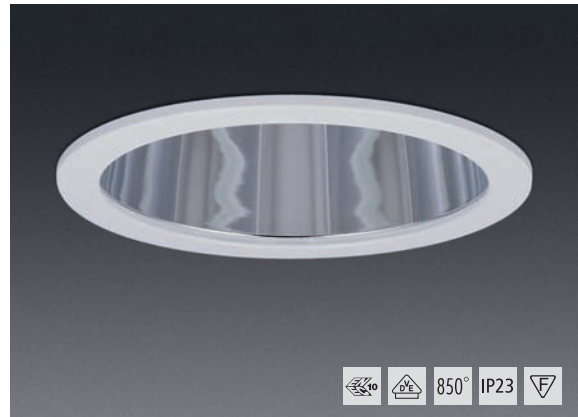

Ausführung	EVG	EVG analog dimmbar (1-10V)	EVG digital dimmbar (DALI)	Durchmesser	Deckenausschnitt	Einbautiefe	Fassung
TC-DEL / TC-TEL 26 W	255.21.26.53	255.21.26.54	255.21.26.56	255 mm	238 mm	135 mm	G24q
TC-TEL 32 W	255.21.32.63	255.21.32.64	255.21.32.66	255 mm	238 mm	135 mm	GX24q
TC-TEL 42 W	255.21.42.63	255.21.42.64	255.21.42.66	255 mm	238 mm	135 mm	GX24q
TC-DEL / TC-TEL 2 x 18 W	255.22.18.53	255.22.18.54	255.22.18.56	255 mm	238 mm	135 mm	G24q
TC-DEL / TC-TEL 2 x 26 W	255.22.26.53	255.22.26.54	255.22.26.56	255 mm	238 mm	135 mm	G24q
TC-TEL 2 x 32 W	255.22.32.63	255.22.32.64	255.22.32.66	255 mm	238 mm	135 mm	GX24q

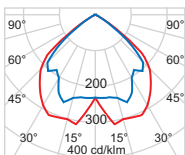
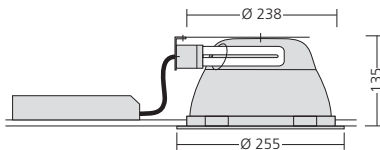

TC-DEL 2 x 26 W
 Halbstreuwinkel 2 x 50°
 Abschirmwinkel 26°
 Grenzausstrahlwinkel/1000 cd/m² 85°
 Wirkungsgrad 72%

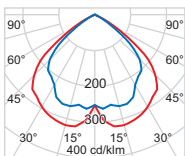

TC-TEL 2 x 32 W
 Halbstreuwinkel 2 x 50°
 Abschirmwinkel 26°
 Grenzausstrahlwinkel/1000 cd/m² 65°
 Wirkungsgrad 71%

Zubehör (bitte extra bestellen!)

Modulplatte Modul 100	255.0320
MFD-Verstärkungsplatte	255.1320
Ausgleichsring	255.2010
Einputzring	255.2020
Ring für Halbeinbau (25 mm)	255.2025
Betoneingießtopf	255.2037
Lichtdicht-Modul	255.4001
Notlichtfassung, für 1-lampig	255.0521
Notlichtfassung, für 2-lampig	255.0522
Notlichtbausatz 1h*	255.0901
Notlichtbausatz 3h*	255.0900
Ring chrom	255.3020
Ring edelstahl-optik	255.3220
Ring Sonderfarbe	255.3090

* LED beigelegt, auf Wunsch kann ein Einbau durch uns erfolgen

Dekore (Eine ausführliche Dekorbeschreibung finden Sie auf den Seiten 381 bis 387!)





DL 255 modular – Einbautiefe 95 mm

Rundes modulares Einbau-Downlight für TC-DEL / TC-TEL Lampen

Flaches modulares Einbau-Downlight für TC-DEL / TC-TEL Lampen. Blendingring aus Druckguß, weiß pulverbeschichtet, werkzeuglos austauschbar. Befestigung des Blendingringes mittels Bajonettverschluß. Externe modulare Versorgungseinheit werkzeuglos austauschbar. Leuchtengehäuse aus galvanisch verzinktem Stahlblech. Reflektor aus Reinstaluminium, vakuumbedampft, hochglänzend. Eine nachträgliche Ausstattung der Leuchte mit Dekorgläsern ist werkzeuglos möglich. Max. Gewicht: 1,7 kg



Ausführung	EVG	EVG analog dimmbar (1-10V)	EVG digital dimmbar (DALI)	Durchmesser	Deckenausschnitt	Einbautiefe	Fassung
TC-DEL / TC-TEL 18 W	255.71.18.53	255.71.18.54	255.71.18.56	255 mm	238 mm	95 mm	G24q
TC-DEL / TC-TEL 26 W	255.71.26.53	255.71.26.54	255.71.26.56	255 mm	238 mm	95 mm	G24q
TC-DEL / TC-TEL 2 x 18 W	255.72.18.53	255.72.18.54	255.72.18.56	255 mm	238 mm	95 mm	G24q
TC-DEL / TC-TEL 2 x 26 W	255.72.26.53	255.72.26.54	255.72.26.56	255 mm	238 mm	95 mm	G24q

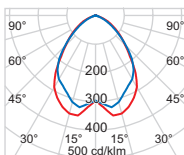
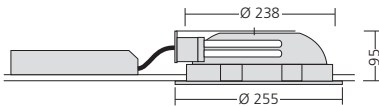

TC-DEL 2 x 18 W
Halbstreuwinkel 2 x 42°
Abschirmwinkel 14°
Grenzausstrahlwinkel/1000 cd/m² 70°
Wirkungsgrad 73%

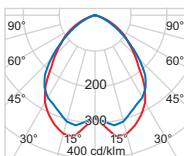

TC-DEL 2 x 26 W
Halbstreuwinkel 2 x 45°
Abschirmwinkel 14°
Grenzausstrahlwinkel/1000 cd/m² 75°
Wirkungsgrad 78%

Zubehör (bitte extra bestellen!)

Modulplatte Modul 100	255.0320
MFD-Verstärkungsplatte	255.1320
Ausgleichsring	255.2010
Einputzring	255.2020
Betoneingießtopf	255.2037
Notlichtfassung, für 1-lampig	255.0571
Notlichtfassung, für 2-lampig	255.0572
Notlichtbausatz 1h*	255.0901
Notlichtbausatz 3h*	255.0900
Ring chrom	255.3020
Ring edelstahl-optik	255.3220
Ring Sonderfarbe	255.3090

* LED beigelegt, auf Wunsch kann ein Einbau durch uns erfolgen

Dekore (Eine ausführliche Dekorbeschreibung finden Sie auf den Seiten 381 bis 387!)



255.900 / 255.928



255.901 / 255.912



255.952



255.925



255.935

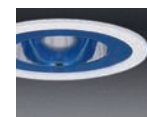

255.930



255.932



255.903

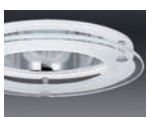

255.904



255.909



255.922



255.923



255.934



255.940



255.980



255.942



DL 255 modular – asymmetrisch

Rundes modulares Einbau-Downlight für TC-DEL / TC-TEL Lampen

Rundes modulares Einbau-Downlight für TC-DEL / TC-TEL Lampen für asymmetrische Lichtverteilung. Blendingring aus Druckguß, weiß pulverbeschichtet, werkzeuglos austauschbar. Befestigung des Blendingringes mittels Bajonettverschluß. Externe modulare Versorgungseinheit werkzeuglos austauschbar. Leuchtgehäuse aus galvanisch verzinktem Stahlblech. Asymmetrischer Reflektor aus Reinstaluminium, vakuumbedampft, hochglänzend. Eine nachträgliche Ausstattung der Leuchte mit Dekorgläsern ist werkzeuglos möglich. Max. Gewicht: 1,9 kg

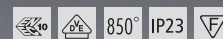
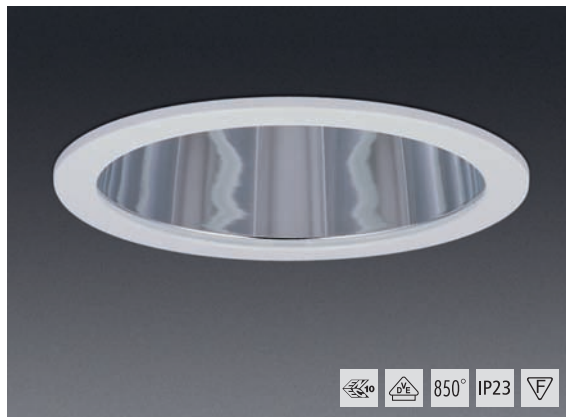

Ausführung	EVG	EVG analog dimmbar (1-10V)	EVG digital dimmbar (DALI)	Durchmesser	Deckenausschnitt	Einbautiefe	Fassung
TC-DEL / TC-TEL 18 W	255.11.18.53	255.11.18.54	255.11.18.56	255 mm	238 mm	165 mm	G24q
TC-DEL / TC-TEL 26 W	255.11.26.53	255.11.26.54	255.11.26.56	255 mm	238 mm	165 mm	G24q
TC-TEL 32 W	255.11.32.63	255.11.32.64	255.11.32.66	255 mm	238 mm	165 mm	GX24q
TC-DEL / TC-TEL 2 x 18 W	255.12.18.53	255.12.18.54	255.12.18.56	255 mm	238 mm	165 mm	G24q
TC-DEL / TC-TEL 2 x 26 W	255.12.26.53	255.12.26.54	255.12.26.56	255 mm	238 mm	165 mm	G24q

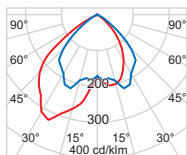
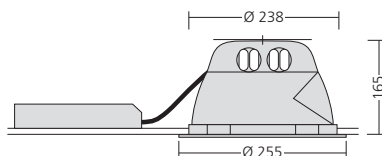

TC-DEL 2 x 18 W
 Halbstreuwinkel 52 / 26°
 Abschirmwinkel 31°
 Grenzausstrahlwinkel/1000 cd/m² 60°
 Wirkungsgrad 55%

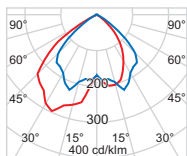

TC-DEL 2 x 26 W
 Halbstreuwinkel 54 / 30°
 Abschirmwinkel 31°
 Grenzausstrahlwinkel/1000 cd/m² 65°
 Wirkungsgrad 57%

Zubehör (bitte extra bestellen!)

Modulplatte Modul 100	255.0320
MFD-Verstärkungsplatte	255.1320
Ausgleichsring	255.2010
Einputzring	255.2020
Ring für Halbeinbau (25 mm)	255.2025
Betoneingießtopf	255.2035
Lichtdicht-Modul	255.4001
Notlichtfassung, für 1-lampig	255.0551
Notlichtfassung, für 2-lampig	255.0552
Notlichtbausatz 1h*	255.0901
Notlichtbausatz 3h*	255.0900
Ring chrom	255.3020
Ring edelstahl-optik	255.3220
Ring Sonderfarbe	255.3090

* LED beigelegt, auf Wunsch kann ein Einbau durch uns erfolgen

Dekore (Eine ausführliche Dekorbeschreibung finden Sie auf den Seiten 381 bis 387!)



255.901 / 255.912



DL 255 modular – Radialspiegelraster

Rundes modulares Einbau-Downlight für TC-DEL / TC-TEL / KLS Lampen

Rundes modulares Einbau-Downlight für TC-DEL / TC-TEL Lampen mit separat schaltbarer Halogeniedervoltlampe QR-CBC 51 bis 50 Watt. Blendingring aus Druckguß, weiß pulverbeschichtet, werkzeuglos austauschbar. Befestigung des Blendingringes mittels Bajonettverschluß. Externe Versorgungseinheit. Leuchtgehäuse aus galvanisch verzinktem Stahlblech. Reflektor aus Reinstaluminium, vakuumbedampft, hochglänzend mit Radialspiegelraster. Inkl. Transformator 34.060. Max. Gewicht: 2,0 kg



Ausführung	EVG	EVG analog dimmbar (1-10V)	EVG digital dimmbar (DALI)	Durchmesser	Deckenausschnitt	Einbautiefe	Fassung
TC-DEL / TC-TEL 2 x 18 W	255.82.18.03	255.82.18.04	255.82.18.06	255 mm	238 mm	165 mm	G24q
TC-DEL / TC-TEL 2 x 26 W	255.82.26.03	255.82.26.04	255.82.26.06	255 mm	238 mm	165 mm	G24q

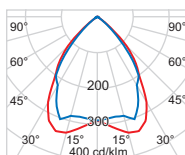
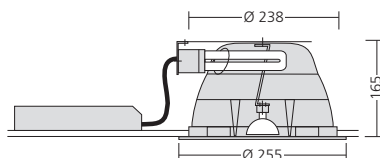

TC-D 2 x 18 W ohne QR-CBC 51
 Halbstreuwinkel 2 x 40°
 Abschirmwinkel 43°
 Grenzausstrahlwinkel/1000 cd/m² 56°
 Wirkungsgrad 56%

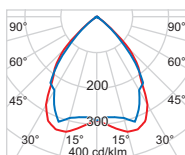

TC-D 2 x 26 W ohne QR-CBC 51
 Halbstreuwinkel 2 x 40°
 Abschirmwinkel 43°
 Grenzausstrahlwinkel/1000 cd/m² 58°
 Wirkungsgrad 51%

Zubehör (bitte extra bestellen!)

Modulplatte Modul 100	255.0320
MFD-Verstärkungsplatte	255.1320
Ausgleichsring	255.2010
Einputzring	255.2020
Ring für Halbeinbau (25 mm)	255.2025
Betoneingießtopf	255.2035
Nottlichtfassung, für 2-lampig	255.0542
Nottlichtbausatz 1h*	255.0901
Nottlichtbausatz 3h*	255.0900
Ring chrom	255.3020
Ring edelstahl-optik	255.3220
Ring Sonderfarbe	255.3090

* LED beigelegt, auf Wunsch kann ein Einbau durch uns erfolgen