

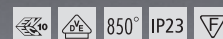

DM 260 modular

Quadratisches modulares Einbau-Downlight für TC-DEL / TC-TEL Lampen

Quadratisches modulares Einbau-Downlight für TC-DEL / TC-TEL Lampen. Blendrahmen aus Aluminiumdruckguß, pulverbeschichtet in RAL 9016 struktur, werkzeuglos austauschbar. Befestigung des Blendrahmens mittels innovativem Click-In Systems. Externe modulare Versorgungseinheit werkzeuglos austauschbar. Leuchtgehäuse aus galvanisch verzinktem Stahlblech. Geeignet für Deckenplattenstärken von 1 bis 25 mm. Reflektorsegmente aus MIRO® Aluminium, vakuumbedampft, hochglänzend. Entblendet nach DIN EN 12464-1. Eine nachträgliche Ausstattung der Leuchte mit Dekorgläsern ist werkzeuglos möglich. Max. Gewicht: 1,7 kg

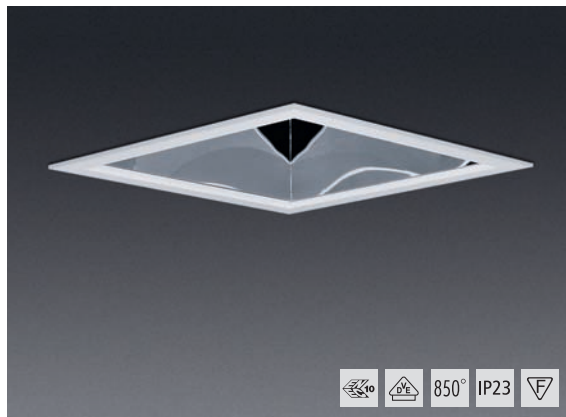

Ausführung	EVG	EVG analog dimmbar (1-10V)	EVG digital dimmbar (DALI)	Aussenmaß	Deckenausschnitt	Einbautiefe	Fassung
TC-DEL / TC-TEL 26 W	260.51.26.53M	260.51.26.54M	260.51.26.56M	259 x 259 mm	240 x 240 mm	160 mm	G24q
TC-TEL 32 W	260.51.32.63M	260.51.32.64M	260.51.32.66M	259 x 259 mm	240 x 240 mm	160 mm	GX24q
TC-TEL 42 W	260.51.42.63M	260.51.42.64M	260.51.42.66M	259 x 259 mm	240 x 240 mm	160 mm	GX24q
TC-DEL / TC-TEL 2 x 26 W	260.52.26.53M	260.52.26.54M	260.52.26.56M	259 x 259 mm	240 x 240 mm	160 mm	G24q
TC-TEL 2 x 32 W	260.52.32.63M	260.52.32.64M	260.52.32.66M	259 x 259 mm	240 x 240 mm	160 mm	GX24q
TC-TEL 2 x 42 W	260.52.42.63M	260.52.42.64M	260.52.42.66M	259 x 259 mm	240 x 240 mm	160 mm	GX24q

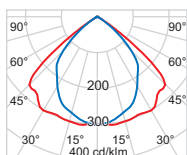
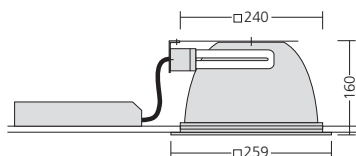

TC-DEL 2 x 26 W
 Halbstreuwinkel 2 x 48°
 Abschirmwinkel 34°
 Grenzausstrahlwinkel/1000 cd/m² 60°
 Wirkungsgrad 76%

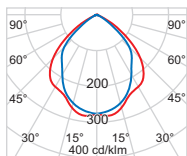

TC-TEL 2 x 32 W
 Halbstreuwinkel 2 x 46°
 Abschirmwinkel 34°
 Grenzausstrahlwinkel/1000 cd/m² 65°
 Wirkungsgrad 69%

Zubehör (bitte extra bestellen!)

Modulplatte Modul 100	260.0320M
MFD-Verstärkungsplatte	260.1320M
Ausgleichsrahmen	260.2010M
Einputzrahmen	260.2020M
Rahmen für Halbeinbau (25 mm)	260.2025M
Betoneingießtopf	260.2035
Notlichtfassung, für 1-lampig	260.0551
Notlichtfassung, für 2-lampig	260.0552
Notlichtbausatz 1h*	260.0901
Notlichtbausatz 3h*	260.0900
Rahmen Sonderfarbe	260.3090M

* LED beigelegt, auf Wunsch kann ein Einbau durch uns erfolgen

Dekore (Eine ausführliche Dekorbeschreibung finden Sie auf den Seiten 388 bis 389!)



260.900 / 260.928

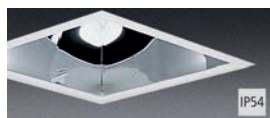

260.901 / 260.912



260.903

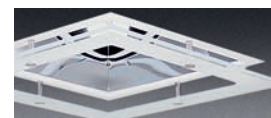

260.904



260.909



DM 260 modular – Kreuzraster

Quadratisches modulares Einbau-Downlight für TC-DEL / TC-TEL Lampen

Quadratisches modulares Einbau-Downlight für TC-DEL / TC-TEL Lampen. Blendrahmen aus Aluminiumdruckguß, pulverbeschichtet in RAL 9016 struktur, werkzeuglos austauschbar. Befestigung des Blendrahmens mittels innovativem Click-In Systems. Externe modulare Versorgungseinheit werkzeuglos austauschbar. Leuchtgehäuse aus galvanisch verzinktem Stahlblech. Geeignet für Deckenplattenstärken von 1 bis 25 mm. Reflektorsegmente aus MIRO® Aluminium, vakuumbedampft, hochglänzend. Entblendet nach DIN EN 12464-1. Eine nachträgliche Ausstattung der Leuchte mit Dekorgläsern ist werkzeuglos möglich. Max. Gewicht: 1,9 kg

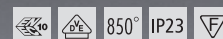
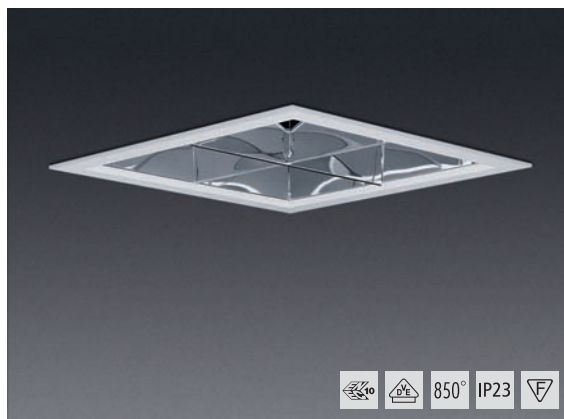

Ausführung	EVG	EVG analog dimmbar (1-10V)	EVG digital dimmbar (DALI)	Aussenmaß	Deckenausschnitt	Einbautiefe	Fassung
TC-DEL / TC-TEL 26 W	260.41.26.53M	260.41.26.54M	260.41.26.56M	259 x 259 mm	240 x 240 mm	160 mm	G24q
TC-TEL 32 W	260.41.32.63M	260.41.32.64M	260.41.32.66M	259 x 259 mm	240 x 240 mm	160 mm	GX24q
TC-TEL 42 W	260.41.42.63M	260.41.42.64M	260.41.42.66M	259 x 259 mm	240 x 240 mm	160 mm	GX24q
TC-DEL / TC-TEL 2 x 26 W	260.42.26.53M	260.42.26.54M	260.42.26.56M	259 x 259 mm	240 x 240 mm	160 mm	G24q
TC-TEL 2 x 32 W	260.42.32.63M	260.42.32.64M	260.42.32.66M	259 x 259 mm	240 x 240 mm	160 mm	GX24q
TC-TEL 2 x 42 W	260.42.42.63M	260.42.42.64M	260.42.42.66M	259 x 259 mm	240 x 240 mm	160 mm	GX24q

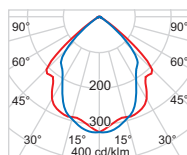
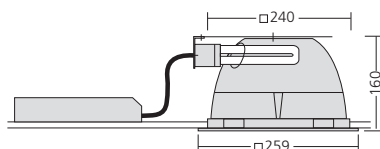

TC-DEL 2 x 26 W
 Halbstreuwinkel 2 x 45°
 Abschirmwinkel 34°
 Grenzausstrahlwinkel/1000 cd/m² 65°
 Wirkungsgrad 64%

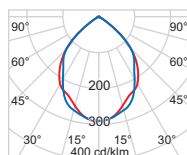

TC-TEL 2 x 32 W
 Halbstreuwinkel 2 x 43°
 Abschirmwinkel 34°
 Grenzausstrahlwinkel/1000 cd/m² 65°
 Wirkungsgrad 58%

Zubehör (bitte extra bestellen!)

Modulplatte Modul 100	260.0320M
MFD-Verstärkungsplatte	260.1320M
Ausgleichsrahmen	260.2010M
Einputzrahmen	260.2020M
Rahmen für Halbeinbau (25 mm)	260.2025M
Betoneingießtopf	260.2035
Notlichtfassung, für 1-lampig	260.0541
Notlichtfassung, für 2-lampig	260.0542
Notlichtbausatz 1h*	260.0901
Notlichtbausatz 3h*	260.0900
Rahmen Sonderfarbe	260.3090M

* LED beigelegt, auf Wunsch kann ein Einbau durch uns erfolgen

Dekore (Eine ausführliche Dekorbeschreibung finden Sie auf den Seiten 388 bis 389!)

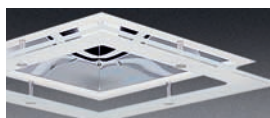

260.904



260.909

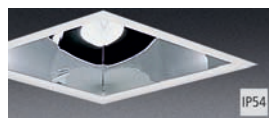

260.901 / 260.912



DM 260 modular – Radialspiegelraster

Quadratisches modulares Einbau-Downlight für TC-DEL / TC-TEL Lampen

Quadratisches modulares Einbau-Downlight für TC-DEL / TC-TEL Lampen. Blendrahmen aus Aluminiumdruckguß, pulverbeschichtet in RAL 9016 struktur, werkzeuglos austauschbar. Befestigung des Blendrahmens mittels innovativem Click-In Systems. Externe modulare Versorgungseinheit werkzeuglos austauschbar. Leuchtgehäuse aus galvanisch verzinktem Stahlblech. Geeignet für Deckenplattenstärken von 1 bis 25 mm. Reflektorsegmente aus MIRO® Aluminium mit Radialspiegelraster, vakuumbedampft, hochglänzend. Entblendet nach DIN EN 12464-1. Eine nachträgliche Ausstattung der Leuchte mit Dekorgläsern ist werkzeuglos möglich. Max. Gewicht: 1,9 kg

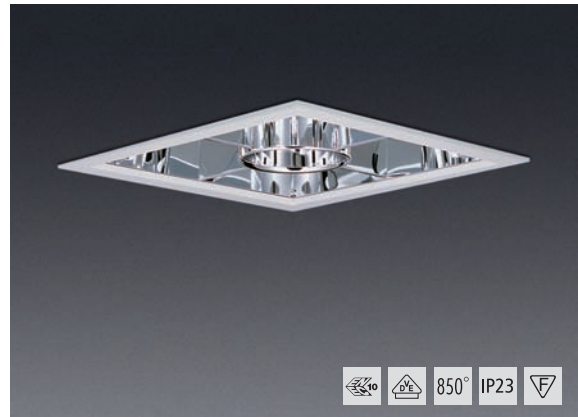

Ausführung	EVG	EVG analog dimmbar (1-10V)	EVG digital dimmbar (DALI)	Aussenmaß	Deckenausschnitt	Einbautiefe	Fassung
TC-DEL / TC-TEL 26 W	260.81.26.53M	260.81.26.54M	260.81.26.56M	259 x 259 mm	240 x 240 mm	160 mm	G24q
TC-TEL 32 W	260.81.32.63M	260.81.32.64M	260.81.32.66M	259 x 259 mm	240 x 240 mm	160 mm	GX24q
TC-TEL 42 W	260.81.42.63M	260.81.42.64M	260.81.42.66M	259 x 259 mm	240 x 240 mm	160 mm	GX24q
TC-DEL / TC-TEL 2 x 26 W	260.82.26.53M	260.82.26.54M	260.82.26.56M	259 x 259 mm	240 x 240 mm	160 mm	G24q
TC-TEL 2 x 32 W	260.82.32.63M	260.82.32.64M	260.82.32.66M	259 x 259 mm	240 x 240 mm	160 mm	GX24q
TC-TEL 2 x 42 W	260.82.42.63M	260.82.42.64M	260.82.42.66M	259 x 259 mm	240 x 240 mm	160 mm	GX24q

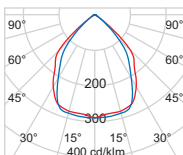
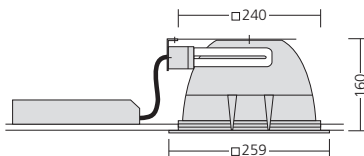

TC-DEL 2 x 26 W
 Halbstreuwinkel 2 x 40°
 Abschirmwinkel 30°
 Grenzausstrahlwinkel/1000 cd/m² 60°
 Wirkungsgrad 57%

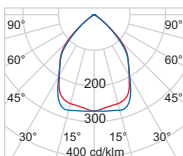

TC-TEL 2 x 32 W
 Halbstreuwinkel 2 x 42°
 Abschirmwinkel 30°
 Grenzausstrahlwinkel/1000 cd/m² 60°
 Wirkungsgrad 59%

Zubehör (bitte extra bestellen!)

Modulplatte Modul 100	260.0320M
MFD-Verstärkungsplatte	260.1320M
Ausgleichsrahmen	260.2010M
Einputzrahmen	260.2020M
Rahmen für Halbeinbau (25 mm)	260.2025M
Betoneingießtopf	260.2035
Notlichtfassung, für 1-lampig	260.0541
Notlichtfassung, für 2-lampig	260.0542
Notlichtbausatz 1h*	260.0901
Notlichtbausatz 3h*	260.0900
Rahmen Sonderfarbe	260.3090M

* LED beigelegt, auf Wunsch kann ein Einbau durch uns erfolgen

Dekore (Eine ausführliche Dekorbeschreibung finden Sie auf den Seiten 388 bis 389!)

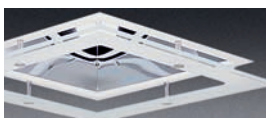

260.904

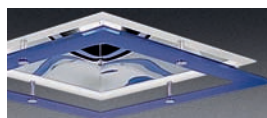

260.909

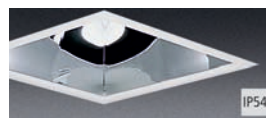

260.901 / 260.912



DM 260 modular – Einbautiefe 95 mm

Quadratisches modulares Einbau-Downlight für TC-DEL / TC-TEL Lampen

Flaches quadratisches modulares Einbau-Downlight für TC-DEL / TC-TEL Lampen. Blendrahmen aus Aluminiumdruckguß, pulverbeschichtet in RAL 9016 struktur, werkzeuglos austauschbar. Befestigung des Blendrahmens mittels innovativem Click-In Systems. Externe modulare Versorgungseinheit werkzeuglos austauschbar. Leuchtgehäuse aus galvanisch verzinktem Stahlblech. Geeignet für Deckenplattenstärken von 1 bis 25 mm. Reflektorsegmente aus MIRO® Aluminium, vakuumbedampft, hochglänzend. Eine nachträgliche Ausstattung der Leuchte mit Dekorgläsern ist werkzeuglos möglich. Max. Gewicht: 1,5 kg

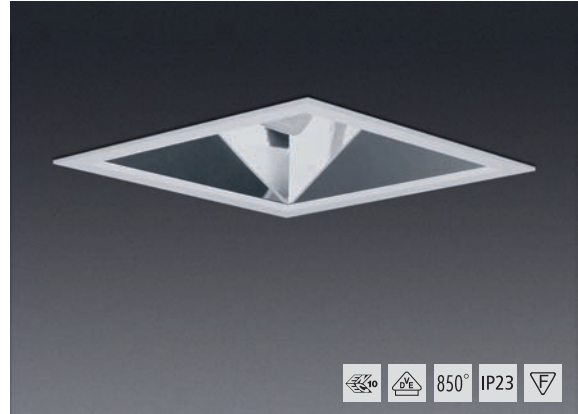

Ausführung	EVG	EVG analog dimmbar (1-10V)	EVG digital dimmbar (DALI)	Aussenmaß	Deckenausschnitt	Einbautiefe	Fassung
TC-DEL / TC-TEL 18 W	260.71.18.53M	260.71.18.54M	260.71.18.56M	259 x 259 mm	240 x 240 mm	95 mm	G24q
TC-DEL / TC-TEL 26 W	260.71.26.53M	260.71.26.54M	260.71.26.56M	259 x 259 mm	240 x 240 mm	95 mm	G24q
TC-TEL 32 W	260.71.32.63M	260.71.32.64M	260.71.32.66M	259 x 259 mm	240 x 240 mm	95 mm	GX24q
TC-DEL / TC-TEL 2 x 18 W	260.72.18.53M	260.72.18.54M	260.72.18.56M	259 x 259 mm	240 x 240 mm	95 mm	G24q
TC-DEL / TC-TEL 2 x 26 W	260.72.26.53M	260.72.26.54M	260.72.26.56M	259 x 259 mm	240 x 240 mm	95 mm	G24q
TC-TEL 2 x 32 W	260.72.32.63M	260.72.32.64M	260.72.32.66M	259 x 259 mm	240 x 240 mm	95 mm	GX24q

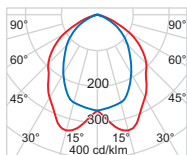
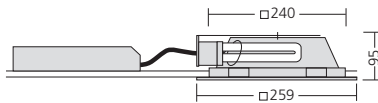

TC-DEL 2 x 26 W
 Halbstreuwinkel 2 x 46°
 Abschirmwinkel 14°
 Grenzausstrahlwinkel/1000 cd/m² 80°
 Wirkungsgrad 80%

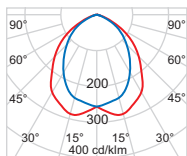

TC-TEL 2 x 32 W
 Halbstreuwinkel 2 x 46°
 Abschirmwinkel 14°
 Grenzausstrahlwinkel/1000 cd/m² 80°
 Wirkungsgrad 73%

Zubehör (bitte extra bestellen!)

Modulplatte Modul 100	260.0320M
MFD-Verstärkungsplatte	260.1320M
Ausgleichsrahmen	260.2010M
Einputzrahmen	260.2020M
Betoneingießtopf	260.2037
Notlichtfassung, für 1-lampig	260.0571
Notlichtfassung, für 2-lampig	260.0572
Notlichtbausatz 1h*	260.0901
Notlichtbausatz 3h*	260.0900
Rahmen Sonderfarbe	260.3090M

* LED beigelegt, auf Wunsch kann ein Einbau durch uns erfolgen

Dekore (Eine ausführliche Dekorbeschreibung finden Sie auf den Seiten 388 bis 389!)



260.900 / 260.928

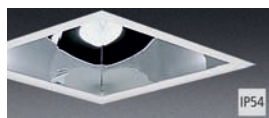

260.901 / 260.912



260.903

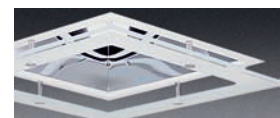

260.904



260.909